



ES

F-316A
Manual de instrucciones
WE-2018-F316A

SUCCIÓN Y PULVERIZACIÓN

ADVERTENCIA

• Nunca, en ninguna circunstancia, intente abrir o inspeccionar los componentes o accesorios internos de la máquina. Si fuera necesaria una inspección, por favor póngase en contacto con su proveedor o un técnico debidamente cualificado.

• No utilice nunca la unidad en ambientes húmedos o insuficientemente ventilados, como zonas de aguas, baños, etc., con el fin de prevenir daños en los componentes eléctricos de su equipo.

• Nunca utilice el equipo al aire libre, las inclemencias meteorológicas pueden causar daños.

• Si el cable eléctrico estuviera roto, solicite a un profesional que le suministre otro y lo cambie para evitar riesgos, o contacte con el proveedor.

DECLARACIÓN DE CONFORMIDAD CE

Este producto cumple lo estipulado en las siguientes directivas:

1. Las medidas de la Directiva sobre Baja Tensión: 2014/35/EU.

2. Las medidas de la Directiva de Compatibilidad Electromagnética: 2014/30/EU.

RECICLAJE

 Cuando aparezca este símbolo en cualquiera de nuestros productos eléctricos o su embalaje, esto significa que dichos productos no deben tratarse como residuos domésticos convencionales en Europa. Para asegurar un tratamiento de residuos adecuado, hágalo de acuerdo con las leyes locales o según convenga para el desecho de equipos eléctricos. Esto ayudará a preservar el medio ambiente y mejorar los estándares de protección medioambiental en relación con el tratamiento de residuos eléctricos.

¡BIENVENIDO!

Muchas gracias por su compra. Por favor, lea detenidamente las instrucciones antes de utilizar el equipo. También puede pedir orientación a un profesional para asegurarse de que está utilizando el equipo correctamente. No aceptaremos

ninguna responsabilidad por los accidentes que ocurran debido a un manejo incorrecto.

La empresa se reserva el derecho de corregir detalles de los equipos, sin previo aviso. Si encuentra algún error en estas instrucciones, por favor no dude en enviarnos un e-mail para informarnos y que podamos corregirlos.

CONTENIDO DEL PAQUETE

• Estos componentes están sujetos a cambio sin previo aviso.

• El aspecto del producto puede diferir de la imagen.

Nº	PRODUCTO	REF.	CANT.
1	TUBO	10029	2
2	BOTELLA SPRAY	10033	2
3	MANÍPULO DE SUCCIÓN	10028	1
4	CABEZAL DE SUCCIÓN 1	10027	1
5	CABEZAL DE SUCCIÓN 2		1
6	CABEZAL DE SUCCIÓN 3		1
7	UNIDAD PRINCIPAL	-	1
8	CABLE ALIMENTACIÓN ELÉCTRICA	-	1

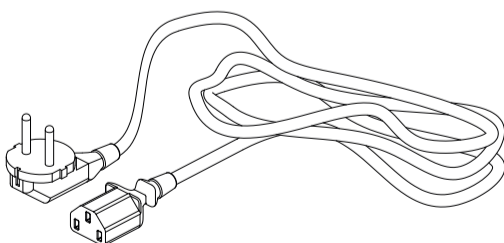
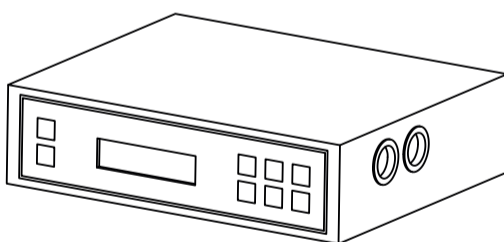
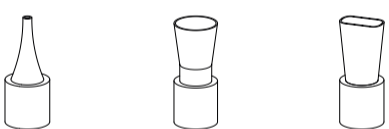
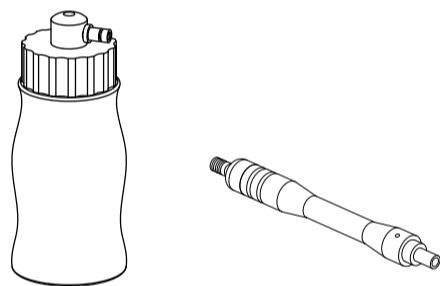

PANEL FRONTAL

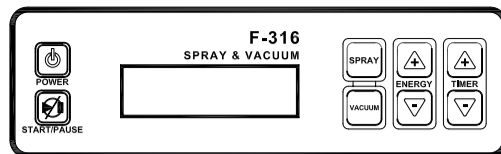

INSTRUCCIONES DE USO

1. Conecte los cables de alimentación en el panel trasero, indicado en el esquema como "POWER LINE INPUT".

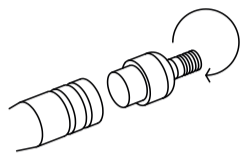

2. Conecte los accesorios correctamente en el panel delantero/trasero como se indica en el esquema.

3. Encienda el botón "POWER".

SUCCIÓN DE ESPINILLAS

1. Compruebe que el filtro de espuma está en su posición correcta en el mango.

2. Seleccione el botón "VACUUM" para iniciar la bomba de succión.

3. Conecte el tubo de aire de succión a las boquillas de vacío correspondientes en el lado de la máquina, y luego conecte los otros extremos de los tubos al mango de succión. Se incluyen tres cabezales de cristal, que dan la opción de realizar todo tipo de operaciones faciales de succión.

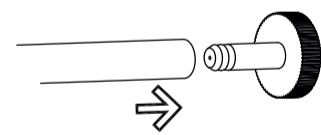
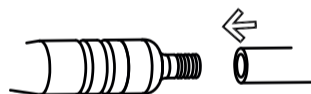
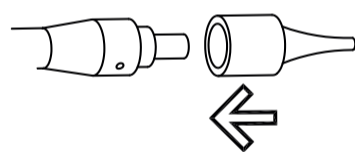

4. Ajuste la configuración de "ENERGY" y "TIMER" a sus necesidades.

5. Pulse el botón "START / PAUSE" para iniciar el tratamiento.

6. Puede ajustar el efecto de succión tapando o destapando el agujero en el lado del mango con el dedo.

NOTAS

• Normalmente, la operación no debe durar más de 5 minutos Si el equipo se sobrecalienta, desconecte todos los botones y reinicie pasados 10 minutos.

PULVERIZACIÓN

1. Conecte un extremo del tubo de pulverización de aire a la boquilla de pulverización de salida correspondiente en el lado de la máquina, y luego conecte el otro extremo a la boquilla de entrada de la botella pequeña de pulverización. Se

suministran dos botellas de pulverización, que pueden contener diferentes líquidos para los tratamientos.

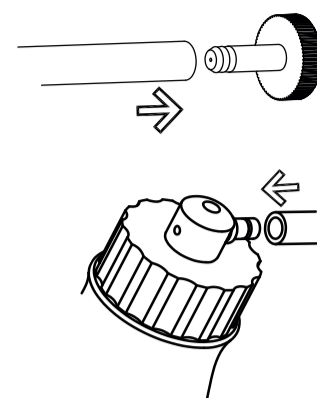

2. Ajuste la configuración de "ENERGY" y "TIMER" a sus necesidades.

3. Pulse el botón "START / PAUSE" para iniciar el tratamiento.

4. Para utilizar la botella de pulverización, simplemente cubra el agujero de la parte superior de la boquilla con el dedo índice, lo que permitirá que el líquido deseado salga de la botella de aire. Para detener el flujo de aerosol, basta con quitar el dedo de la boquilla y el vacío se romperá.

NOTAS

• Pulverice hacia abajo desde la frente durante la operación. Impida que el líquido entre en la nariz. Pida al cliente que cierre los ojos y la boca.

• Mantenga una distancia adecuada de pulverización, para que el efecto se sienta como un suave rocío sobre la piel.

• Normalmente, la operación no debe durar más de 5 minutos Si el instrumento se sobrecalienta apague todos los botones y reinicie después de 10 minutos.

PRECAUCIÓN

• No deje el mango en la misma parte de la piel durante mucho tiempo, ya que puede causar lesiones.

• Evite el uso en la piel irritada.

• Asegúrese siempre de que del tubo rociador se conecta a la boquilla correcta de la máquina, para evitar la aspiración accidental de cualquier solución de pulverización en la bomba, que puede dañar la bomba de la máquina y anular la garantía del fabricante.

FICHA TÉCNICA

Pesos y tamaños	Tamaño embalaje (cm)	37x27,5x14
	Peso bruto (kg)	3,5
	Tamaño consola (cm)	20,7x22x7
Características de trabajo	Presión de succión	0 ~ -0,07 MPa
	Tiempo de trabajo preestablecido	15 min
Características eléctricas	Voltaje nominal	220V ~ 240V
	Frecuencia	50Hz/60Hz
	Potencia nominal	65 W

• No utilice la bomba de succión/pulverización durante períodos prolongados sin tiempo de enfriamiento entre los tratamientos, con el fin de evitar el sobrecalentamiento de la bomba y daños en la máquina. Los daños causados por el sobrecalentamiento de la bomba no están cubiertos por la garantía del fabricante.

FAQ

Si el efecto de succión se reduce:

• Vuelva a colocar los filtros de metal y los filtros de espuma.

MANTENIMIENTO

• El filtro de espuma en el mango tiene que ser cambiado cada 5 tratamientos. Desmonte el mango y reemplace el filtro. A continuación, vuelva a montar el mango.

ACCESORIOS

REF.	DESCRIPCIÓN
10029	TUBO
10033	BOTELLA SPRAY
10028	MANÍPULO DE SUCCIÓN
10027	CABEZAL DE SUCCIÓN 1
	CABEZAL DE SUCCIÓN 2
	CABEZAL DE SUCCIÓN 3



EN

F-316A
Instruction Manual
WE-2018-F316A

VACUUM & SPRAY

WARNING

• Never under any circumstances attempt to open or inspect the internal components or accessories of the machine. If an inspection becomes necessary, please contact your supplier or a suitably competent technician.

• Never use the unit in humid or poorly ventilated environments, such as wet rooms, bathrooms etc. to prevent damage to the electrical components of your unit.

• Never use the unit outdoors; exposure to the elements can cause damage.

• If the power cord was destroyed, please ask a professional to service and replace it to avoid hazards, or contact the dealer for service.

EC-DECLARATION OF COMPLIANCE

This product meets the following requirements:

1. Conditions set out in the Low Voltage Directive: 2014/35/EU.

2. Conditions set out in the Electromagnetic Compatibility Directive: 2014/30/EU.

RECYCLING

 Whenever any of our electrical products or their presentation packaging bear this symbol, it means that these products should not be treated as conventional household waste in Europe. To ensure proper treatment of this waste, dispose of it in accordance with local laws or as required for the disposal of electrical equipment. This initiative will help preserve save natural resources and improve standards of environmental protection in regard to the treatment of electrical waste.

WELCOME!

Thank you very much for purchase. Please read the instructions carefully before operating the instrument. You can also ask a professional for guidance to make sure you are using the instrument correctly. We will accept no responsibility for any accidents that occur due to

incorrect operation.

The company reserves the right to amend the details of the instruments with no prior notice. If any mistakes are found in these instructions, please feel free to send us an e-mail informing us so that we can correct them.

PACKAGE CONTENTS

• These components are subject to change without prior notice.

• Appearance of product may differ from the image.

No.	PRODUCT	REF.	QTY.
1	PIPE	10029	2
2	SPRAY BOTTLE	10033	2
3	VACUUM HANDLE	10028	1
4	VACUUM HEAD 1	10027	1
5	VACUUM HEAD 2		1
6	VACUUM HEAD 3		1
7	MAIN UNIT	-	1
8	FEEDER CABLE	-	1

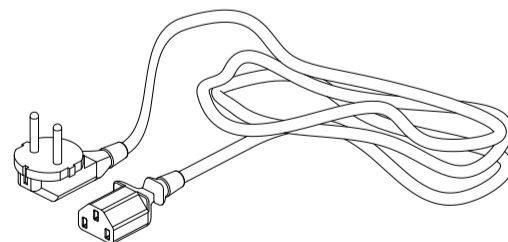
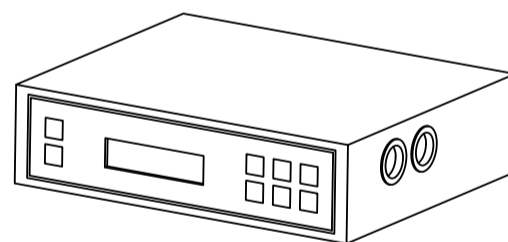
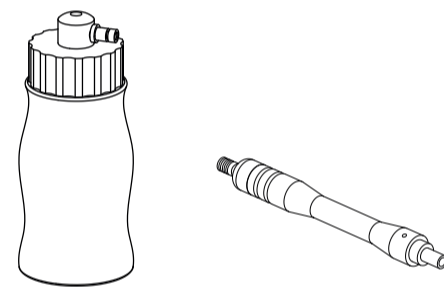

FRONT PANEL

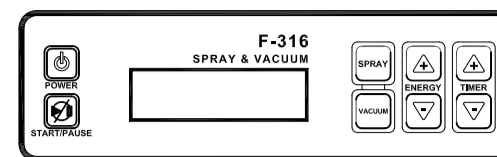

INSTRUCTIONS OF USE

1. Connect the power supply via the rear panel, indicated in the sketch as "POWER LINE INPUT".

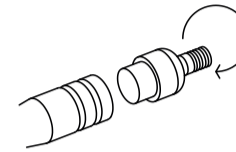

2. Connect the accessories properly in the front/rear panel as indicated in the sketch.

3. Turn on the "POWER" button.

BLACKHEAD VACUUM

1. Check that the foam filter is in its proper position in the handle.

2. Select the "VACUUM" button to start the vacuum pump.

3. Connect the vacuum air pipe to the corresponding vacuum nozzles on the side of the machine and then connect the other pipe ends to the vacuum handle. Three small glass glass heads are included, giving you the option of performing all types of facial vacuuming operations.

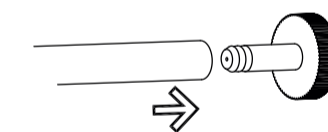
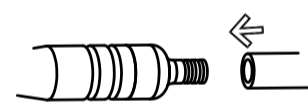
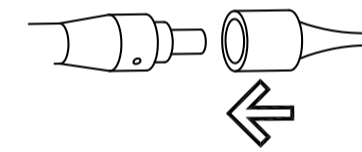

4. Adjust the "ENERGY" and "TIMER" settings to your requirements.

5. Press the "START/PAUSE" button to start treatment.

6. You can adjust the suction effect by covering or uncovering the hole in the side of the handle with your finger.

NOTES

• Normally the operation should not last more than 5 minutes. If the instrument overheats, turn off all the buttons and restart after 10 minutes.

SPRAY

1. Connect one end of the spray air pipe to the corresponding spray output nozzle on the side of the machine, and then connect the other end to the small spray bottle inlet nozzle. Two spray bottles are supplied, which can contain different liquids for use in treatments.

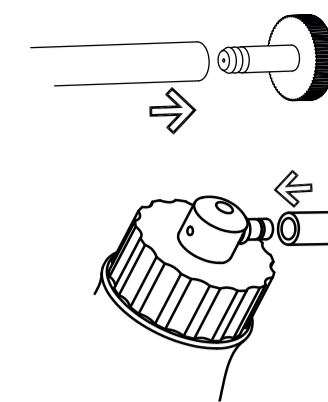

2. Adjust the "ENERGY" and "TIMER" settings to your requirements.

3. Press the "START/PAUSE" button to start treatment.

4. To operate the spray bottle, simply cover the top vacuum nozzle with your index finger, which will allow the desired liquid to be released from the spray canister. To stop the flow of spray, simply remove your finger from the nozzle and the vacuum seal will be broken.

NOTES

• Spray downwards from the forehead during operation. Stop the liquid from going into the nose. Ask the customer to close their eyes and shut their mouth.

• Maintain an adequate distance from the face whilst spraying so that the effect is felt as a gentle mist landing on the skin.

• Normally the operation should not last more than 5 minutes. If the instrument overheats, turn off all the buttons and restart after 10 minutes.

CAUTIONS

• Do not leave the handle on the same part of skin for too long since it can cause injuries.

• Avoid using in on irritated skin.

• Always make sure the spray pipe is connected to the right nozzle of the machine, to prevent accidental vacuuming of any spray solution into the pump, which can damage the pump of your machine and void your manufacturer's warranty.

TECHNICAL SHEET

Weights and sizes	Packing size (cm)	37x27,5x14
	Gross weight (kg)	3,5
	Product size (cm)	20,7x22x7
Working characteristics	Vacuum pressure	0 ~ -0,07 MPa
	Preset working time	15 min
Electrical characteristics	Rated voltage	220V ~ 240V
	Frecuency	50Hz/60Hz
	Rated power	65 W

• Do not work the vac/spray pump for extended periods without cool-down time between treatments in order to prevent overheating of the pump and damage to the machine. Damage caused by overheating of the pump is not covered by the manufacturer's warranty.

FAQ

If the suction effect is reduced:

• Replace the metal and foam filters.

MAINTENANCE

• The foam filter in the handle needs to be changed after every 5 treatments. Dismantle the handle and replace the filter. Then reassemble the handle.

ACCESSORIES

REF.	DESCRIPTION
10029	PIPE
10033	SPRAY BOTTLE
10028	VACUUM HANDLE
10027	VACUUM HEAD 1
	VACUUM HEAD 2
	VACUUM HEAD 3



FR

F-316A
Mode d'emploi
WE-2018-F316A

ASPIRATION ET PULVÉRISATION

ADVERTISSEMENT

• N'essayez en aucune circonstance d'ouvrir ou d'inspecter les composants internes ou les accessoires de votre appareil. Si une inspection est nécessaire, veuillez contacter votre fournisseur ou un technicien qualifié.

• N'utilisez jamais votre appareil dans un lieu humide ou peu ventilé (par exemple, salles de bains) ; ceci pourrait endommager les composants électriques de votre appareil.

• N'utilisez jamais votre appareil à l'extérieur, une exposition aux éléments naturels pouvant endommager l'appareil.

• Si le cordon d'alimentation était rompu, veuillez demander à un professionnel de le remplacer pour éviter tout dommage, ou demandez conseil à votre revendeur.

DÉCLARATION DE CONFORMITÉ CE

Ce produit répond aux exigences suivantes :

1. Conditions énoncées dans la Directive «Basse tension»: 2014/35/EU.

2. Conditions énoncées dans la Directive «Compatibilité électromagnétique»: 2014/30/EU.

RECYCLAGE

 Si l'un des composants électriques ou leur emballage de présentation porte ce symbole, cela signifie que ces produits ne doivent pas être traités comme des déchets ménagers habituels. Afin de leur assurer un traitement approprié, veuillez vous en débarrasser en respectant les lois locales ou tel que requis en cas d'élimination d'appareils électriques. Ceci permettra de préserver et de sauver les ressources naturelles et d'améliorer les normes de protection de l'environnement portant sur l'élimination de déchets électriques.

BIENVENUE!

Merci beaucoup d'avoir fait cet achat. Veuillez lire les instructions avec attention avant d'utiliser cet appareil. Vous pouvez également demander conseil auprès d'un professionnel afin de vous assurer d'utiliser l'appareil correctement. Nous

n'endosserons aucune responsabilité en cas d'accident provoqué par une mauvaise utilisation.

L'entreprise se réserve le droit de modifier les détails des instruments sans préavis. Si vous détectez une erreur dans ces instructions, n'hésitez pas à nous le faire savoir afin d'y apporter une solution.

CONTENU DE L'EMBALLAGE

• Ces éléments sont sujets à changement sans préavis.

• L'apparence du produit peut différer de l'image

No.	PRODUIT	RÉF.	QTÉ.
1	TUYAU	10029	2
2	BOUTEILLE SPRAY	10033	2
3	POIGNÉE	10028	1
4	TÊTE D'ASPIRATION 1	10027	1
5	TÊTE D'ASPIRATION 2		1
6	TÊTE D'ASPIRATION 3		1
7	UNITÉ PRINCIPALE	-	1
8	CÂBLE ALIMENTATION	-	1

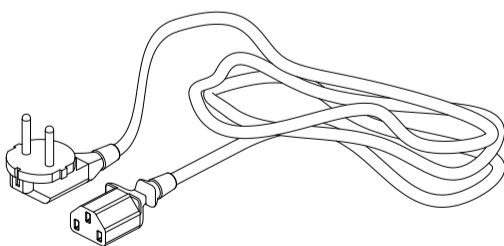
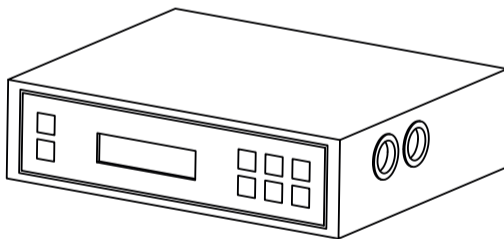
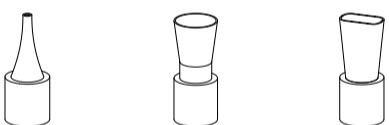
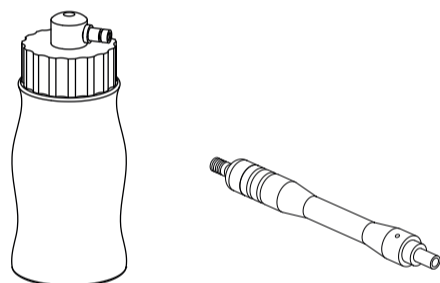

PANNEAU AVANT

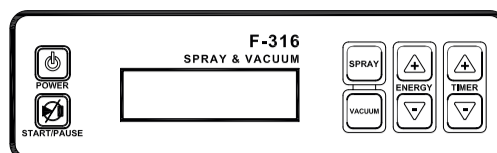

MODE D'EMPLOI

1. Branchez la source d'alimentation sur le panneau arrière, indiqué sur le schéma par l'expression «POWER LINE INPUT».

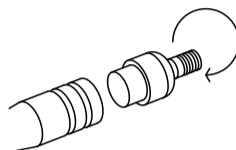

2. Branchez les accessoires correctement sur le panneau avant ou arrière comme indiqué sur le schéma.

3. Mettez l'appareil en marche en appuyant sur le bouton «POWER».

ASPIRATION

1. Vérifiez que le filtre en mousse est dans la position correcte dans le manche.

2. Activez le bouton «VACUUM» pour lancer la pompe d'aspiration.

3. Branchez le tube d'aspiration aux embouts d'aspiration correspondants sur le côté de l'appareil puis branchez les autres tuyaux au manche d'aspiration. Trois petits aspirateurs en verre vous sont fournis avec l'appareil, vous offrant la possibilité d'effectuer tous types d'opérations d'aspiration faciale.

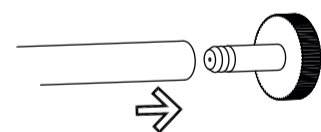
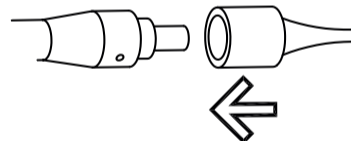

4. Ajustez les options de «TIMER» et «ENERGY» selon vos souhaits.

5. Appuyez sur le bouton «START/STOP» pour commencer le traitement.

6. Vous pouvez ajuster la fonction d'aspiration en couvrant ou découvrant le trou sur le côté du manche avec votre doigt.

NOTES

• L'opération ne doit normalement excéder 5 minutes. Si l'instrument surchauffe, éteignez tous les boutons puis redémarrez l'appareil après 10 minutes.

PULVÉRISATION

1. Branchez une extrémité du tuyau de pulvérisation à l'embout de pulvérisation correspondant sur le côté de l'appareil

puis branchez l'autre extrémité au petit embout de la bouteille de pulvérisation. Deux bouteilles de pulvérisation vous sont fournies, elles contiennent des liquides à usage différent lors des traitements.

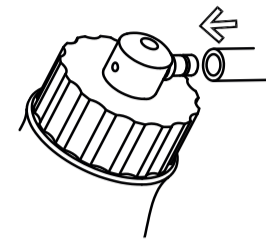
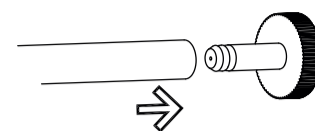

2. Ajustez les options de «TIMER» et «ENERGY» selon vos souhaits.

3. Appuyez sur le bouton «START/STOP» pour commencer le traitement.

4. Pour mettre la bouteille de pulvérisation en marche, couvrez simplement l'embout d'aspiration avec votre index, ce qui permettra au liquide d'être éjecté du réservoir de pulvérisation. Afin d'arrêter la pulvérisation, retirez votre doigt de l'embout et le joint d'aspiration sera rompu.

NOTES

• Veillez à pulvériser en commençant par le front lors du traitement. Empêchez le liquide d'entrer dans le nez. Demandez au client de fermer les yeux et la bouche.

• Veillez à garder une distance suffisante entre l'appareil et le visage au cours de la pulvérisation afin que l'effet soit ressenti comme atterissant sur la peau.

• L'opération ne doit normalement pas excéder 5 minutes. En cas de surchauffe de l'instrument, éteignez tous les boutons et redémarrez l'appareil après 10 minutes.

CAUTIONS

• Ne laissez pas le manche sur la même zone trop longtemps car cela peut provoquer des blessures.

• Évitez d'utiliser l'appareil sur une peau irritée.

SPÉCIFICATIONS

Poids et taille	Taille de l'emballage (cm)	37x27,5x14
	Poids brut (kg)	3,5
	Dimensions produit (cm)	20,7x22x7
Caractéristiques de travail	Pression d'aspiration	0 ~ -0,07 MPa
	Temps de travail	15 min
Caractéristiques électriques	Tension nominale	220V ~ 240V
	Fréquence	50Hz/60Hz
	Puissance nominale	65 W

• Assurez-vous que le tuyau de pulvérisation est toujours branché au bon embout sur l'appareil afin d'empêcher une aspiration accidentelle de toute solution de pulvérisation dans la pompe; ceci pouvant endommager l'appareil et annuler la garantie du fabricant.

• Ne faites pas fonctionner la pompe d'aspiration ou de pulvérisation pendant de longues périodes de temps sans laisser un temps de refroidissement entre chaque traitement afin d'empêcher une surchauffe de la pompe et un endommagement de l'appareil. La garantie du fabricant ne couvre pas les endommagements provoqués par une surchauffe.

FAQ

Si l'effet d'aspiration est diminué:

• Remplacez les filtres en métal et en mousse.

MAINTENANCE

• Le filtre en mousse doit être changé après 5 traitements. Démontez le manche et changez le filtre. Puis réassemblez le manche.

ACCESSOIRES

RÉF.	DESCRIPTION
10029	TUYAU
10033	BOUTEILLE SPRAY
10028	POIGNÉE
10027	TÊTE D'ASPIRATION 1
	TÊTE D'ASPIRATION 2
	TÊTE D'ASPIRATION 3



DE

F-316A
Bedienungsanleitung
WE-2018-F316A

VAKUUM- UND SPRAYGERÄT

WARNUNG

• Versuchen Sie niemals das Gerät zu öffnen und die innen liegenden Komponenten oder Zubehör zu untersuchen. Wenn eine Kontrolle notwendig wird, setzen Sie sich dafür mit Ihrem Lieferanten oder einem kompetenten Techniker in Verbindung.

• Verwenden Sie das Gerät niemals in feuchter oder unbelüfteter Umgebung, wie z.B. Feuchträume oder Badezimmer, um Schaden an den elektrischen Komponenten Ihres Geräts zu vermeiden.

• Verwenden Sie das Gerät niemals im Freien, Witterungseinflüsse können Schäden verursachen.

• Wenn die elektrische Zuleitung beschädigt ist, lassen Sie diese von einem Fachmann kontrollieren und austauschen, um Risiken zu vermeiden, oder bitten Sie den Händler um Kundendienstleistungen.

EC-KONFORMITÄTSERKLÄRUNG

Dieses Produkt erfüllt die folgenden Anforderungen:

1. Die Vorschriften der Niederspannungsrichtlinie: 2014/35/EU.

2. Die Vorschriften der Richtlinie über elektromagnetische Verträglichkeit: 2014/35/EU.

RECYCLING

 Dieses Symbol auf unseren elektrischen Geräten und auf ihren Verpackungen bedeutet, dass diese Produkte in Europa nicht mit dem Hausmüll entsorgt werden dürfen. Für die Entsorgung beachten Sie bitte die lokalen Vorschriften oder die Anforderungen für die Entsorgung von elektrischen Geräten. Diese Initiative zur Entsorgung von Elektromüll hilft die natürlichen Ressourcen zu erhalten und dient einem besseren Umweltschutz.

WILLKOMMEN!

Vielen Dank für Ihren Kauf! Bitte lesen Sie die Anleitungen gründlich durch, bevor Sie das Gerät in Betrieb nehmen. Sie können auch Ihren Fachbetrieb um eine Einweisung bitten, damit Sie sicher sind, dass Sie das Gerät richtig einsetzen. Wir haften nicht für Unfälle, die aufgrund fehlerhafter Bedienung entstehen. Der Hersteller behält sich technische

Änderungen der Geräte ohne vorherige Ankündigung vor. Wenn Sie in diesen Anleitungen Fehler finden, bitte senden Sie uns eine E-Mail, damit wir diese berichtigen können.

PACKUNGSIHALT

• Diese Komponenten können jederzeit ohne vorherige Ankündigung geändert werden.

• Das Aussehen des Produkts kann von den Abbildungen abweichen.

Nr.	PRODUCT	REF.	QTY.
1	ROHR	10029	2
2	SPRÜHFLASCHE	10033	2
3	VAKUUM HANDSTÜCK	10028	1
4	VAKUUMKOPF 1	10027	1
5	VAKUUMKOPF 2		1
6	VAKUUMKOPF 3		1
7	HAUPT EINHEIT	-	1
8	STROMKABEL	-	1

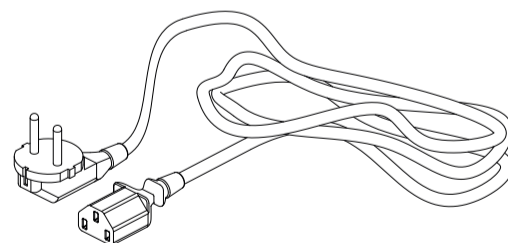
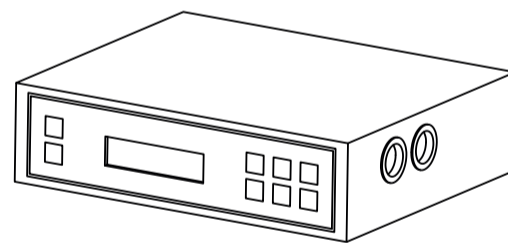
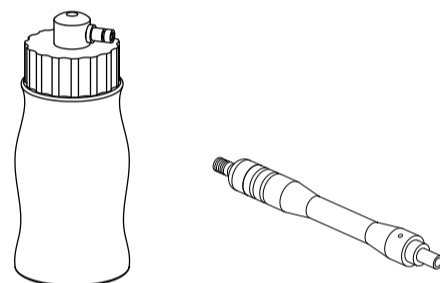

SCHALTTAFEL

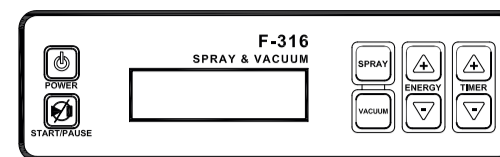

GEBRAUCHS

1. Stecken Sie das Stromkabel an der Geräterückseite ein.

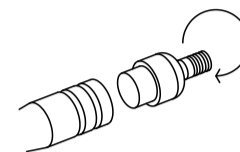

2. Die Zubehörteile richtig an der Seite anschließen.

3. "POWER" einschalten.

MITESSEERABSAUGEN
1. Kontrollieren Sie, dass das Schaumstofffilter im Handgriff richtig eingesetzt ist.

2. Drücken Sie den "VACUUM"-Taster, um die Absaugpumpe zu starten.

3. Schließen Sie die Absaugluftleitung an die entsprechenden Saugdüsen an der Seite des Geräts an und schließen dann die anderen Leitungsenden an den Absaug-Handgriff an. Drei kleine Vakuumpköpfe sind mitgeliefert und erlauben Ihnen jede Art von Absaugung im Gesicht.

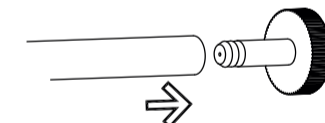
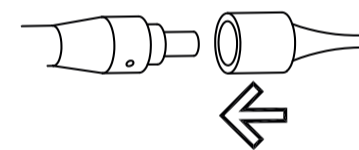

4. Stellen Sie "ENERGY" und "TIMER" entsprechend Ihren Erfordernissen ein.

5. Drücken Sie den "START/PAUSE"-Taster, um die Behandlung zu beginnen.

6. Die Saugwirkung können Sie auch durch Ab- und Aufdecken des Lochs an der Handgriffseite mit dem Finger regulieren.

NOTIZEN

• Ein normaler Behandlungszyklus sollte nicht länger als 5 Minuten dauern; falls das Gerät überhitzt ist, schalten Sie alle Taster aus und schalten Sie das Gerät 10 Minuten später wieder ein.

SPRAY

1. Schließen Sie ein Ende der Sprühleitung an die entsprechende Ausblasdüse auf der Geräteseite an und das andere Ende anschließend an die Einlassdüse der Sprühflasche. Zum Lieferumfang gehören zwei Sprühflaschen, die mit verschiedenen Behandlungsflüssigkeiten gefüllt sein können.

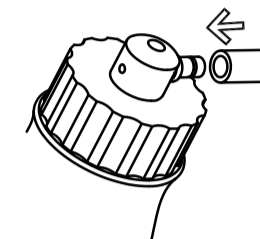
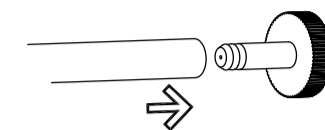

2. Stellen Sie "ENERGY" und "TIMER" nach Ihren Erfordernissen ein.

3. Drücken Sie den "START/PAUSE"-Taster, um die Behandlung zu starten.

4. Um die Sprühflasche zu bedienen, legen Sie einfach Ihren Zeigefinger auf die Vakuumsaugdüse; damit kann die gewünschte Flüssigkeit aus dem Sprühbehälter austreten. Um den Sprühvorgang anzuhalten, nehmen Sie Ihren Finger wieder von der Düse weg; die Vakuumdichtung ist dann unterbrochen.

NOTIZEN

• Sprühen Sie von der Stirn ausgehend nach unten. Vermeiden Sie ein Eindringen der Flüssigkeit in die Nase, bitten Sie den Kunden, Augen und Mund geschlossen zu halten.

• Halten Sie während des Sprühens einen angemessenen Abstand zum Gesicht; dann fühlt sich die Behandlung wie ein sanfter Nebel an, der sich auf der Haut verteilt.

• Eine normale Behandlung sollte nicht länger als 5 Minuten dauern. Wenn das Gerät überhitzt ist, schalten Sie alle Taster aus und schalten Sie 10 Minuten später wieder ein.

TECHNISCHE DATEN

Gewicht und Abmessungen	Verpackungsgröße (cm)	37x27,5x14
	Bruttogewicht (kg)	3,5
	Produktabmessungen (cm)	20,7x22x7
Technische Daten	Saugdruck	0 ~ -0,07 MPa
	Voreingestellte Arbeitszeit	15 Min
Elektrische Daten	Nennspannung	220V ~ 240V
	Frequenz	50Hz/60Hz
	Nennleistung	65 W

VORSICHT

• Lassen Sie den Handgriff nicht zu lange an derselben Hautstelle, dies kann zu Verletzungen führen.

• Setzen Sie das Gerät nicht bei gereizter Haut ein.

• Stellen Sie immer sicher, dass die Sprühleitung an der richtigen Düse des Geräts angeschlossen ist, um ein versehentliches Absaugen einer Sprühlösung in die Pumpe zu vermeiden. Dies könnte die Gerätepumpe beschädigen und die Herstellergarantie ungültig machen.

• Arbeiten Sie nicht über einen längeren Zeitraum mit der Absaug-/Sprühpumpe ohne eine Abkühlzeit zwischen den Behandlungen einzuhalten, um ein Überhitzen der Pumpe und Schaden am Gerät zu vermeiden. Schäden, die durch ein Überhitzen der Pumpe entstanden sind, werden nicht von der Herstellergarantie gedeckt.

FAQ

Wenn die Saugwirkung nachlässt:

• Ersetzen Sie das Metall- und Schaumstofffilter.

WARTUNG

Das Schaumstofffilter im Handgriff muss nach jeweils 5 Behandlungen ausgetauscht werden. Bauen Sie den Handgriff auseinander und ersetzen Sie das Filter. Dann bauen Sie den Handgriff wieder zusammen.

ZUBEHÖR

REF.	BESCHREIBUNG
10029	ROHR
10033	SPRÜHFLASCHE
10028	VAKUUM HANDSTÜCK
10027	VAKUUMKOPF 1
	VAKUUMKOPF 2
	VAKUUMKOPF 3



IT

F-316A
Manuale d'Istruzioni
WE-2018-F316A

SUZIONE & POLVERIZZAZIONE

AVVERTENZA

- Non aprire o ispezionare gli elementi o gli accessori interni dell'apparecchio. Qualora fosse necessaria un'ispezione, contattate il fornitore o un tecnico specializzato.

- Non utilizzare mai l'unità in ambienti umidi o poco ventilati, quali zone di acqua, bagni, ecc. in modo da prevenire danni alle componenti elettriche.

- Non utilizzare mai l'apparecchio all'aperto, gli agenti meteorologici potrebbero causare danni.

- Qualora il cavo elettrico fosse rotto, chieda al suo distributore di fornirne un altro per evitare eventuali rischi.

DICHIARAZIONE DI CONFORMITÀ CE

Questo prodotto è conforme alle disposizioni delle seguenti direttive:

1. Le misure della Direttiva sulla «Bassa tensione»: 2014/35/EU.

2. Le misure della Direttiva sulla «Compatibilità elettromagnetica»: 2014/30/EU.

RICICLAGGIO

 Quando questo simbolo è indicato in uno qualsiasi dei nostri prodotti elettrici o nell'imballaggio, vuol dire che tali prodotti non devono essere trattati come residui domestici convenzionali in Europa. Per assicurare un trattamento adeguato dei rifiuti, smaltire il prodotto in conformità alle leggi locali o alle consuetudini di smaltimento degli apparecchi elettrici. Questo procedimento aiuta a conservare l'ambiente e a migliorare gli standard di protezione ambientale relativi al trattamento dei residui elettrici.

BENVENUTI!

Grazie per aver effettuato l'acquisto. Prima di utilizzare l'apparecchio, leggere attentamente le istruzioni.

Inoltre, è consigliato ricevere indicazioni da un professionista per essere sicuri di utilizzare correttamente l'apparecchio. L'Azienda declina ogni responsabilità derivante da eventuali incidenti dovuti a una manipolazione non corretta del prodotto. L'Azienda si riserva il diritto di correggere le informazioni sugli apparecchi, senza previo avviso. Se riscontrate degli errori in queste istruzioni, vi preghiamo di scriverci un'e-mail affinché possiamo correggerli.

CONTENUTO DELL'IMBALLAGGIO

- Questi elementi sono soggetti a modifiche senza previo avviso.

- L'aspetto del prodotto può differire dall'immagine.

No.	PRODOTTO	REF.	QUANT.
1	TUBO	10029	2
2	BOTTIGLIA SPRAY	10033	2
3	MANIPOLO SUZIONE	10028	1
4	TESTA SUZIONE 1	10027	1
5	TESTA SUZIONE 2		1
6	TESTA SUZIONE 3		1
7	UNITÀ PRINCIPALE	-	1
8	CAVO ALIMENTAZIONE ELETTRICA	-	1

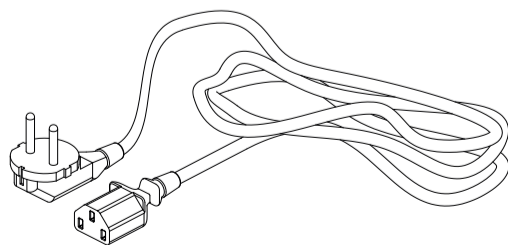
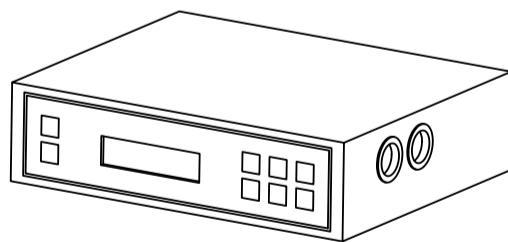
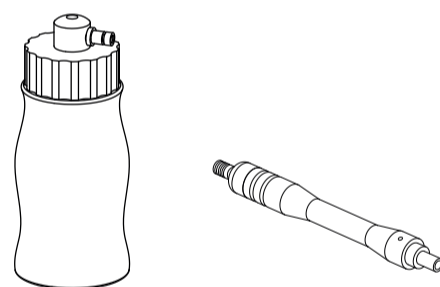

PANNELLO FRONTALE

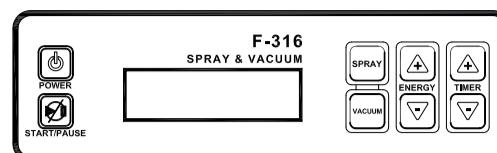

ISTRUZIONI D'USO

1. Connettere il cavo d'alimentazione nel pannello posteriore ("POWER LINE INPUT").

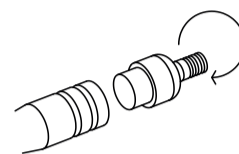

2. Connettere gli accessori correttamente nel pannello, come indicato sullo schema.

3. Premere il tasto "POWER".

SUZIONE

1. Controllare che il filtro di schiuma sia nella sua posizione corretta nel manico.

2. Selezionare il "VACUUM" per avviare la pompa di aspirazione.

3. Collegare il tubo d'aria di aspirazione ai bocchini di vuoto adatti sul lato della macchina, e quindi collegare l'altra estremità dei tubi al manico di suzione. S'includono tre teste di vetro, che danno la possibilità di fare tutte le operazioni di aspirazione del viso.

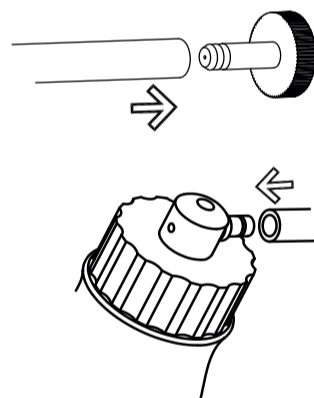

4. Regolare "ENERGY" e "TIMER" per le vostre esigenze.

5. Premere il tasto "START/PAUSE" per iniziare il trattamento.

6. Si può regolare la suzione coprendo o stappando il buco laterale del manico con il dito.

NOTA

Normalmente, l'operazione non dovrebbe durare più di 5 minuti, se l'apparecchiatura si surriscalda, scollegare tutti i pulsanti e riavviare dopo 10 minuti.

POLVERIZZAZIONE

1. Riempire le bottiglie col liquido di polverizzazione adeguato. Ci sono due bottiglie di aerosol che possono contenere diversi liquidi.

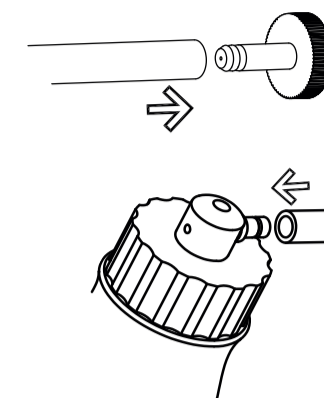

2. Connettere l'estremo del tubo nella bottiglia di polverizzazione.

3. Regolare "ENERGY" e "TIMER" per le vostre esigenze.

4. Premere il tasto "START / PAUSE" per iniziare il trattamento.

5. Si può regolare l'effetto di polverizzazione coprendo o stappando il vuoto superiore della bottiglia col dito.

NOTA

- Polverizzare dalla fronte verso il basso. Evitare che il liquido entri nelle narici. Chiedere al cliente di chiudere gli occhi e la bocca.

- Mantenere una distanza adeguata, in modo che l'effetto sia di una soave rugiada sulla pelle.

- Normalmente, l'operazione non deve durare più di cinque minuti. Se lo strumento si surriscalda, spegnere tutti i tasti e lasciarlo fermo per dieci minuti.

PRECAUZIONI

- Non lasciare il manico sulla pelle per troppo tempo, potrebbe causare lesioni.

- Evitarne l'uso su pelli irritate.

SCHEDA TECNICA

Pesi e dimensioni	Dimensioni imballo (cm)	37x27,5x14
	Peso lordo (kg)	3,5
	Dimensione consola (cm)	20,7x22x7
Caratteristiche di lavoro	Pressione di suzione	0 ~ -0,07 MPa
	Tempo di lavoro prestabilito	15 min
Caratteristiche elettriche	Voltaggio nominale	220V ~ 240V
	Frequenza	50Hz/60Hz
	Potenza nominal	65 W

- Assicurarsi sempre che il tubo spruzzatore sia collegato al bocchino corretto dell'apparecchio, per evitare l'aspirazione accidentale di qualsiasi soluzione di polverizzazione nella pompa, il che potrebbe danneggiare l'apparecchiatura e annullare la garanzia del produttore.

- Non utilizzare la pompa di suzione/polverizzazione per periodi prolungati. Si deve prevedere un tempo di raffreddamento tra i trattamenti, per evitare il surriscaldamento della pompa e danni all'apparecchio. I danni causati per surriscaldamento della pompa non sono coperti dalla garanzia del produttore.

FAQ

Se l'effetto di suzione si riduce:

- Scambiare i filtri metallici e di schiuma.

MANTENIMENTO

- Il filtro schiuma nella maniglia deve essere cambiato ogni 5 trattamenti. Smontare il manico e sostituire il filtro. Poi rimontare il manico.

ACCESSORI

REF.	PRODOTTO
10029	TUBO
10033	BOTTIGLIA SPRAY
10028	MANIPOLO SUZIONE
10027	TESTINA SUZIONE 1
	TESTINA SUZIONE 2
	TESTINA SUZIONE 3